



ÜKYP/YP Odun Peleti/Kömür Yakıtlı, Kalorifer Kazanları Kullanım ve Bakım Kılavuzu



ÜNLÜSOY

Isıtma Sistemleri Sanayi ve Ticaret A.Ş.
Pancar Organize Sanayi Bölgesi, 2. Etap No:2, Torbalı - İZMİR
Tel: 444 35 32, Faks: 0232 469 2412
www.unmak.com



İÇİNDEKİLER

İÇİNDEKİLER.....	1
GİRİŞ	3
SEVK ŞEKLİ, TAŞIMA VE NAKLİYE	4
MONTAJ YERİ SEÇİMİ.....	5
GÜVENLİK UYARILARI	7
ELEKTRİK MONTAJ TALİMATLARI	9
YANMA İLE İLGİLİ BİLGİLER	11
KAZAN ÖZELLİKLERİ	12
ISITMA TESİSATI İÇİN KURALLAR	15
KONTROL PANOSU VE KULLANICI ARA YÜZÜ.....	19
İLK ÇALIŞTIRMA	21
YAKIT BESLEME – BEKLEME AYARLARI	24
BAKIM VE KAZAN TEMİZLİĞİ.....	25
KULLANIM HATALARINA İLİŞKİN BİLGİLER.....	26
Garanti Konusunda Bilinmesi Gerekenler	28

Bu kitapçık aşağıdaki modelleri kapsar:

ÜKYP/YP

130-160-180-200-250-300-350-400-450-500-600

Kazanın; İlk Çalıştırma, Garanti Başlatma ve Arıza Bildirimleri için lütfen bölgenizdeki Yetkili Servis ile ya da 444 35 32 numaralı

Çağrı Merkezimizle iletişime geçiniz.



ÜNMAK Satış Sonrası Hizmetler

GİRİŞ



ÜNMAK ÜKYP/YP serisi merkezi sistem, pelet yakıtlı merkezi sistem kalorifer kazanının tercih ettiğiniz için teşekkür ederiz. ÜNMAK ÜKYP/YP serisi kazanlar, odun peleti yakmak için tasarlanmıştır.

Lütfen ürününüzü kurmadan ve çalıştırmadan önce kullanım kılavuzunu dikkatlice okuyunuz ve ürünün kullanım süresi boyunca saklayınız. Ürünün kullanım kılavuzunda izin verilen yerler dışındaki hiçbir bölümüne dokunmayınız ve

müdahale etmeyiniz.

Kazanın kurulum, bakım ve servis hizmetleri uzman teknik ekip gerektirmektedir.

Kazanın kurulması, kurulum için uygun yerin seçilmesi, kazan su tesisatının kurulması ve baca dizaynı için bu kullanma kılavuzu ve yönetmelikler göz önünde tutulmalıdır.

Bu kazanlar sadece kalorifer tesisatı ısıtmasında kullanılır, doğrudan kullanma suyu ısıtmasına uygun değildir. Ancak bir boyler ya da eşanjör yardımı ile sıcak kullanım suyu üretebilir. Kullanım suyu için gerekli enerji, kazan enerjisinden alınacaktır.

ÜKYP/YP kalorifer kazanları, peletin kimyasal enerjisinin yanma yoluyla ısı enerjisine dönüştürür ve ısıtıcı akışkan olan suyun üzerine yükler. Yanma potasında besleme ayarının gereğinden fazla rakam girilerek yanma haznesine aşırı yakıt yığılması enerji kaybına neden olacaktır ve yakıtın yanması daha uzun süre alacaktır.

Yanma devresi, fan, besleme helezonu ve sistem pompası kontrolü kazan ile birlikte verilen elektronik kontrol panosu tarafından gerçekleştirilir.

ÜKYP/YP kalorifer kazanları sadece pelet yakıtları yakabilir. Toz haline gelmiş yakıtlar, sistem fanı ile yanma odası içinde uçacağı için verimli bir yanma olmayacaktır. Toz yakıt daha fazla nem toplayacağından, besleme helezonu içinde helezon blokajına bile neden olacaktır. Yakıtların kalorifik değerlerine bağlı olarak, kazandan suya geçen ısı, deklare edilen değerlerin dışına çıkabilir.



Kullanım kılavuzunuzu dikkatlice okunmalı ve iliştiğindeki garanti belgesi ile birlikte kazanın kullanım ömrü süresince saklanmalıdır.

SEVK ŞEKLİ, TAŞIMA VE NAKLİYE

ÜNMAK ÜKYP/YP serisi kazanlar kalın sacdan kaynaklı olarak imal edilmiştir. Kazanlar tek parça halinde ambalajlanmaktadır.

1. Kazan Grubu: Kazan izolasyonu ve dış ceketi giydirilmiş olarak sevk edilir. Bunker ve motorlar kazana akuple birleşik olarak gönderilir.
2. Aksesuarlar: Kontrol paneli, garanti belgeli kullanma kılavuzu ve kazan aksesuarları (gelberi, temizleme fırçası) kazan ambalajının içinde bulunur.

Ürünün emniyetli olarak taşınması

DUOPEL grubu kazanlar ağır ürünlerdir, bu yüzden kazan kurulacağı mekâna taşınırken dikkat edilmelidir. Bu yüzden ürünü kaldırmak ve taşımak için kullanılacak ekipmanlar yeterli kapasitede olmalıdır.



Taşıma esnasında kazan dış saclarına ve kazana zarar gelmemesi için; şasesinde bulunan forklift ayaklıklarından taşıma halatı geçirip kazanı vinç ya da ceraskal yardımıyla taşırken, taşıma halatının kazanın boyalı ince saclarına ve bunker altında bulunan redüktör-fan grubuna zarar vermemesine dikkat edilmelidir.

Kazanı forklift ayaklıklarından ya da kazan üzerindeki taşıma halkasından kaldırılması uygundur. Yerde duran kazan, vinçle çektirme yapılmadan direkt kaldırılmalıdır. Soğuk havalarda taşıma yaparken, halatın soğuktan donma ihtimaline karşı birdenbire kazan kaldırılmamalıdır.



Forklift ayaklıklarından ya da kazan üzerindeki taşıma halkasından kaldırılması uygundur. Vinçle kaldırılırken bağlantı halatları kazanın altından geçirilecekse, kazanın üst tarının halatlar tarafından ezilmesine önleyici tedbir alınmalıdır. Yerde duran kazan, vinçle çektirme yapılmadan direkt kaldırılmalıdır. Soğuk havalarda taşıma yaparken, halatın soğuktan donma ihtimaline karşı birdenbire kazan kaldırılmamalıdır.



Taşıma esnasında bunker altındaki redüktör ve fanın hasar görmemesi için dikkat edilmelidir.



Kazanın etrafındaki ambalajı çıkartırken ambalajın altındaki boyalı kazan saclarına zarar gelmemesi için sert ve kesici cisimler kullanılmamalıdır.

MONTAJ YERİ SEÇİMİ

Kazanın kurulduğu mekânın, kazanın kurulumu, yanması ve bakımı için yeterli derecede boş alana sahip olması gerekmektedir. Servis ihtiyacı için redüktör ve milin bağlı olduğu grup rahatlıkla çıkabilecek kadar duvara mesafeli olmalıdır. Bunun için “Montaj yeri ölçüleri” başlıklı paragraftaki ölçüler uygulanmalıdır.

Ayrıca verimli bir yanma için yeterli miktarda temiz hava sirkülasyonu olmalı, baca tasarımı kullanılan model için gerekli çekiş değerlerini karşılamalı ve kılavuzda verilen konstrüksiyon kriterlerine, ilgili yönetmeliklere uymalıdır. Kazan asla açık mekânlara, balkonlara, yaşam alanlarına (mutfak, oturma odası, banyo, yatak odası), patlayıcı ve kolay alevlenen malzemelerin bulunduğu mekânlara kurulmamalıdır.

Kazan dairesi kapısının, kaçış merdivenine veya genel kullanım merdivenlerine direkt olarak açılmaması ve mutlaka bir güvenlik holüne açılması gerekir. Isıl kapasiteleri 50 kW-100 kW arasında olan kazan dairelerinde en az bir kapı, döşeme alanı 100 m²'nin üzerindeki kazan dairelerinde en az 2 çıkış kapısı olması gerekmektedir. Çıkış kapılarının olabildiği kadar birbirinin ters yönünde yerleştirilmesi, yangına en az 90 dakika dayanıklı, duman sızdırmaz ve kendiliğinden kapanabilecek özellikte olması gerekmektedir.

Kapılardan en az biri doğrudan doğruya kesinlikle bina dışına ve dışarıya doğru açılmalıdır. Eğer kazan dairesinden doğrudan bina dışına bir kapı açılması mümkün ise bu en uygun çözümü oluşturur. Kazan dairesi kapısının, kaçış merdivenine veya genel kullanım merdivenlerine doğrudan açılmaması ve mutlaka bir ortak hol veya koridora açılması gerekir.

Kazan dairesinden bina içine açılan kapılarda en az 10 cm yükseklikte bir eşik bulunması önerilir. Kazan dairesinin doğal olarak aydınlatılması mümkün ise, aydınlatma açıklıklarının, binanın diğer pencerelerinin altına rastlamamasına dikkat edilmelidir. Yapay aydınlatma yapılıyorsa, göz kamaştırmayan fakat daireyi iyice aydınlatan bir sistem kurulmalıdır. Kazan dairesine ait ana şalter ve panolar giriş kapısı dolaylarına yerleştirilmeli ve sızdırmaz tip olmalıdır. Kazan dairelerinde yangın tüpü bulundurulmalıdır.

Kazan dairesinde kazan beton kaide üzerine yerleştirilmesindeki amaçlardan biri de fanın yerden toz emmesini engellemektir. Havalandırmalar doğal veya cebri olarak yapılabilir. Temiz hava giriş bacası ağzının zemin düzeyinde, pis hava tama bacası ağzının ise tavan düzeyinde olması sağlanmalıdır.

Kazan dairesinde en az 1 adet 6 kg'lık çok maksatlı kuru kimyevi tozlu yangın söndürme cihazı bulundurulmalıdır.

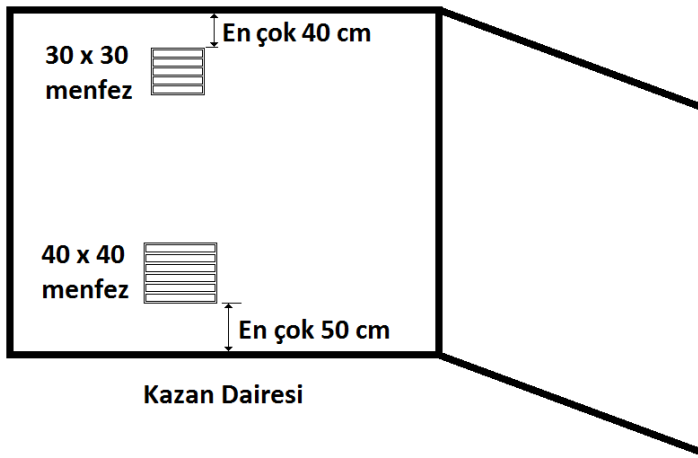

bulundurulmalıdır.

Aynı kazan dairesinde doğal gazlı ya da sıvı yakıtlı kazanlar da kullanılıyorsa, mutlaka yırtılma yüzeyi dizayn edilmelidir.

Kurulan mekânın mutlaka doğrudan dış ortama bağlı, taze havanın girişine imkân veren menfezlere sahip olması gerekir. Menfezlerden birisi kazan dairesi tavanından en çok 40 cm aşağıda, diğeri ise tabandan en çok 50 cm yukarıda bulunmalıdır. Bu

menfezler devamlı açık vaziyette bulunmalıdır. Alt menfez en az 40 x 40 cm, üst menfez de az 30 x 30

cm boyutlarında olmalıdır. Kalorifer yerleşim yerinde (kazan dairesinde) evcil hayvan beslenmemeli, duman ve isten etkilenebilecek yiyecek-içecek depolanmaması gerekmektedir.

Tüm elektrik ve su tesisatları, ilgili yasal kuruluşlarca onaylı ve yürürlükteki her türlü yasal ve teknik kurallara uygun olarak, yetkili tesisatçılar tarafından yapılmalıdır.

Kazanda yakılacak yakıtlar kazana en az 800 mm'lik mesafe korunacak şekilde tutulmalıdır. Yakıtların ayrı bir mekânda depolanması tavsiye edilir.

Kazanlar, suyun neminden, katı yakıtın kül tozundan korunabilmesi için tabandan 10 cm yükseklikte beton bir kaide üzerine kurulmalıdır. Beton kaide ile fanın yerdeki yakıt ya da kül tozlarını emmesini engellenmiş olur.

Montaj yerinin fayans ve karo taşları ile döşenmesi temizlik yapılabilmesini kolaylaştırmaktadır.



Kazan dairesinde yanıcı, yakıcı ve kolay alevlenebilen maddeleri bulundurmamak sakıncalıdır.

Montaj yeri ölçüleri:

Kazan dairesi, kazan etrafında aşağıdaki resimde verilen minimum ölçüleri sağlayacak boyutlarda olmalıdır. Kazan yerleştirilirken, bunkere yakıt eklemesinin rahatlıkla yapılabilmesi, bunker altındaki redüktör ve milinin rahatlıkla sökülebilmesi, servisin rahat çalışabilmesi için yeterli mesafenin bırakılması gerekmektedir.

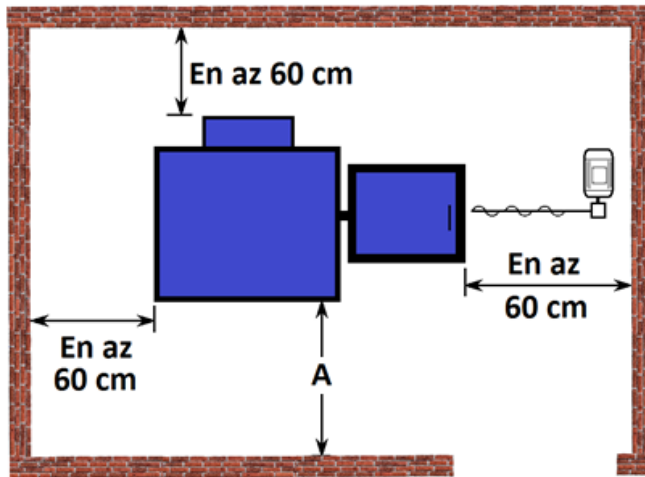

A ölçüsü: Kazan kapağı açma ölçüsünden 60 cm daha fazla;

B ölçüsü: Mil sökme mesafesi dikkate alınarak seçilmelidir.

Yukarıdaki ölçümlere uyulduğu takdirde, yönetmeliklerde verilen minimum 8 m³ hacim şartı sağlanmış olur.



Kazan dairesinde arızalı ve güvenliğinden şüpheli elektrik hattı bulunmamalıdır.



Kontrol panelinden gelen 230 V elektrik bağlantısı şebekeye W otomat aracılığı ile bağlanmalıdır.

GÜVENLİK UYARILARI



Bu ürünün elektrik montajı, bu kılavuzda verilen açıklamalara ve yürürlükteki yerel veya ulusal yönetmeliklere uygun olacak şekilde, yetkili personel tarafından yapılmalıdır.



BU ÜRÜN MUTLAKA TOPRAK HATTI İLE ELEKTRİĞE BAĞLANMALIDIR!

Kazan, kullanım kılavuzunda ve ilgili yönetmeliklerde belirtilen özelliklere uygun bir bacaya bağlanmalıdır. Baca, bağlanan kazanın gerektirdiği çekiş değerini sağlamalıdır. Kazanı, baca bağlantısı yapılmadan çalıştırılmamalı ve yanlış için yeterli çekiş olmalıdır. Yeterli çekiş sağlanmayan bacalarda, kazan kesinlikle çalıştırılmamalıdır. Kazanın kurulu olduğu mekânda bulunan her türlü doğru çalışmayan elektrikle ilgili kurulum kaldırılmalıdır.

Kazan dairelerinde kazan değiştirme durumunda eski kazan çıkartılmalı ya da baca ile bağlantısı kesilerek, kesik yerin sızdırmazlığı sağlanmalı ve yalıtım yapılmalıdır. Hiçbir şekilde aynı bacaya birden fazla kazan bağlanmamalıdır. Şekildeki bacanın içinden silindirik baca geçirilebilir.

Duman bacaları teknik bir zorunluluk olmadıkça binanın dış duvarına konulmamalıdır. Baca duvarlarının et kalınlığı bir tuğla kalınlığından az olmamalıdır. Baca yapımında delikli tuğla ve briket asla kullanılmamalıdır. İçeriden ve dışarıdan sıvalı olarak ve dikdörtgen baca içerisine silindirik boru geçirilmiş şeklinde olmalıdır.

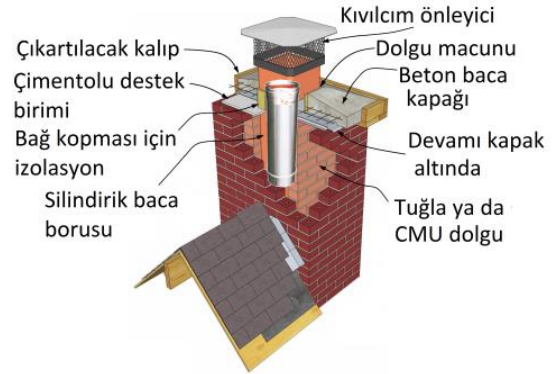

Kazanın kurulu bulunduğu alana sürekli temiz hava girmesini sağlanmalıdır. Bu konuda kılavuzda belirtilen ölçüler referans alınmalıdır. Kazanı hiç bir şekilde yaşam alanlarına ya da bu tür bir yere doğrudan bağlı bir mekâna kurulmamalıdır. Eski ve yeni tesisatlarda kireçlenme ve korozyon riskini azaltmak için bu kılavuzun ilgili bölümünde verilen talimatların, kazanı kuran tesisatçı tarafından uygulanmalıdır. Özellikle, kazan eski bir tesisata bağlanıyorsa, montajdan önce tesisatın tamamen içindeki atıkların temizlenmesi gereklidir. Tesisatın birkaç kere yıkanıp temizlenmesi gereklidir.

Kazana aşırı yakıt yüklemekten kaçınılmalı, kullanma kılavuzunda verilen besleme – bekleme ayarlarının uygunluğu da kontrol edilmelidir. Redüktörün çalışma ve durma zamanını ifade eden bu ayarlar kazanın bağlı bulunduğu baca özellikleri (çekiş farkı vb.), ortam koşulları, mekânın ısı konfor ihtiyacı, mekânın yalıtımı vs. birçok parametreye bağlı olarak değişmektedir. Katalogda verilen ayarlar kazanın maksimum güçte çalışabilmesi için verildiğinden daha düşük güçte çalışması istendiğinde ayarların; yanma gözlemlenerek yapılması gerekmektedir. Yanmamış peletin brülörden aşağıya düşmesini engelleyecek şekilde ayarları yapmak hem kazan verimi hem de ekonomi açısından uygun olacaktır.

Kazan içinde yanan ve uçuşan yakıt tanecikleri, yakıt külleri açık kapıdan kolaylıkla dış ortama çıkacağı için fan çalışırken kesinlikle kazana ait kapaklar açılmamalıdır. Kazan yanarken kapaklar açılıp brülör üzerine ya da kazan içine elle yükleme yapılmamalıdır.



Kazan çalışırken asla elektrik bağlantısı kesilmemelidir.

Herhangi bir nedenden ötürü, aşırı ısınmış kazana soğutma amaçlı direkt soğuk su takviyesi yapılmamalıdır. Bu tesisatta gürültüye, kazan içinde aşırı yüksek ısı gerilmelere ve dolayısıyla ile kalıcı hasara yol açabilir. Bakım amaçlı veya donma riski olmadıkça tesisattaki su boşaltılmamalıdır. Sistem tasarımı, tesisat suyu debi değeri ile kazan kapasitesi arasındaki orantıyı ve kazan giriş çıkış suyu sıcaklıkları arasındaki 20°C'lik farkın aşılmasını sağlamalıdır. Tesisatta kayıp olan suyu tamamlama işlemini minimize etmek için, su seviyesi düzenli olarak kontrol edilmeli ve sistemde bulunan sızıntılar giderilmelidir. Çünkü sisteme aşırı yapılan su ilaveleri kazanın su tarafında kireç birikmesine sebebiyet verecek bu da bölgesel aşırı ısınmalara neden olacak ve bu da kazana zarar verecektir.

Kazan direkt olarak yanmaz, düzgün bir zemine kurulmalıdır. Kazanın üzerine kurulacağı kaidenin yüksekliğinin en az 10 cm, genişliğinin kazan en dış ölçülerinden daha geniş olması tavsiye edilir. Kaide sayesinde kazan zeminde birikebilecek sudan korunmuş, fanın yerden toz emmesi engellenmiş olacaktır.



Bunkerde yakıt bitmeden üzerine ilave edilmesi gerekmektedir.



Yakıt yüklerken bunker eleği çıkartılmamalı, yüklendikten sonra bunker kapağı kapatılmalıdır.



Tesisata taze su ilavesi, sistem soğukken yapılmalıdır.

ELEKTRİK MONTAJ TALİMATLARI

ÜNMAK ÜKY/DUOPEL serisi kazanlar 230 Volt şebeke gerilimi ile beslenir. Şebeke geriliminin yüzde onundan küçük veya yüzde onundan büyük olduğu yerlerde regülatör kullanılmalıdır.

Kontrol panosu uygun topraklama donanımına sahip bir duvar panosuna bağlanmalıdır, kazan panosu ile bu duvar panosu arasındaki mesafe 50 cm'yi aşmamalıdır.

Her kazan dairesi için kolon tesisatından ayrı topraklama tesisatı yapılmalıdır. Topraklama tesisatı:

- 0.5 m², 2 mm. kalınlığında bakır levha,
- 0.5 m², 3 mm. kalınlığında galvanizli levha (sıcak daldırma) veya
- Som bakır çubuk elektrotlar ile yapılmalıdır.

Bakır çubuk elektrotlar, Ø16 mm çapında en az 1.5 m boyunda veya Ø 20 mm çapında en az 1.25 m boyunda olmalı ve çubuk elektrotların topraklama direnci 20 Q, sınırlarının altında kalmalıdır. (Nötr-Toprak voltajı ≤3V)

Her üç halde, bakır elektrotlar veya levhalar, en az 16 mm² çok telli (örgülü) bakır kablo ve iletken pabuç kullanılarak lehim veya kaynak ile doğalgaz tesisatına irtibatlandırılmalıdır. Bakır elektrotlar veya levhalar toprak içinde dış ey olarak bütünüyle yerleştirilmeli, toprak üzerinde kalan iletken, boru muhafazası ile kazan dairesi ana tablosuna irtibatlandırılmalıdır.



BU ÜRÜN MUTLAKA GÜVENLİ TOPRAK HATTINA UYGUN BİR ŞEKİLDE BAĞLANMALIDIR!



Elektrik bağlantısını ÜNMAK Yetkili Servislerine yaptırınız.



Kazanın kapalı ve yaşam mahallerine monte edilmemesi gerekmektedir.

Elektrik Bağlantı Şeması

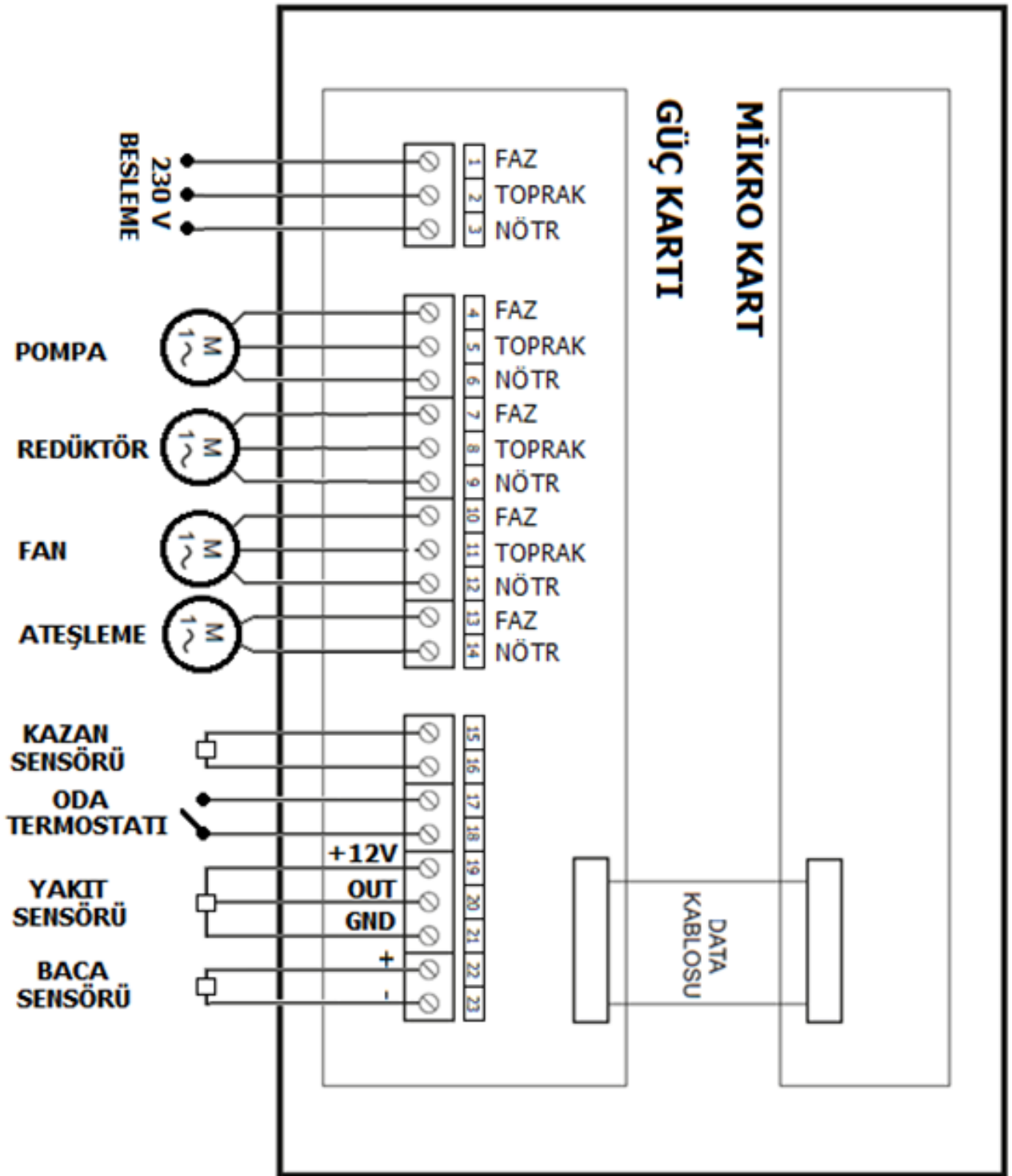

YANMA İLE İLGİLİ BİLGİLER

Doğru yanmanın sağlanması için, genel bir kural olarak yakıtta verilen hava belirli oranda olmalıdır. Yani fan hızı iyi ayarlanmalıdır. Belirli miktardaki yakıt için gereken hava çok fazla olmamalıdır. Yakıt cinsine bağlı olarak değişen hava miktarının gereğinden az olması halinde, karbonmonoksit oluşmakta, üretilen enerji azalmakta, islenme başlamakta, yanma verimi düşmekte, hava miktarının gereğinden fazla olması halinde, karbon monoksit azalırken, yanmaya girmeyen hava ocakta ısıtılarak bacadan atılmakta, yanma bozulmakta, yanma verimi düşmektedir.

Baca gazı sıcaklığının kabul edilen değerlerin üzerinde olması durumunda, bacadan atmosfere fazla enerji atılmış olacaktır. Yanma veriminin yüksek, ısıtma maliyetinin düşük olması ve çevrenin korunabilmesi açısından bacaların malzemesi, yapılış şekli ve bağlantısı önemlidir.

Yanmanın iyi olabilmesi için bacanın da iyi olması gerekmektedir. Malzeme olarak yüzeyi düzgün yüksek sıcaklığa dayanıklı ateş tuğlası ve paslanmaz çelik bacalar tavsiye edilmektedir. Yatay duman kanalları bacaya en az %5'lik yükselen bir eğimle bağlanmalı ve uzunluğu hiçbir suretle baca yüksekliğinin 1/4' nü aşmamalıdır. Baca yüksekliği iyi belirlenmeli bina içinden yükselen baca mahyadan en az 80 cm yukarıya kadar çıkmalıdır. Zorunlu olmadıkça baca kesitleri dairesel olmalıdır.

Baca duvarlarında kesinlikle delikli tuğla kullanılmamalıdır. En ideali ateş tuğlası ile örülmesidir.

ÜNMAK kazanlar, en az istenilen minimum çekişi sağlayabilecek bağımsız bir bacaya bağlanmalıdır. Minimum çekiş genelde min. 20 Pa olarak manometre ile ölçülmelidir. Atık gaz hattının kazan ile baca arasındaki bölümü cam yünü ile izole edilmelidir. Atık gaz borusu ve baca çelik sacdan veya 400 oC civarına dayanıklı malzemedendir yapılmalıdır. Daha iyi bir yanış ve

verim alabilmek için atık gaz borusu üzerindeki tüm bağlantıların sızdırmazlığı sağlanmalıdır. Atık gaz

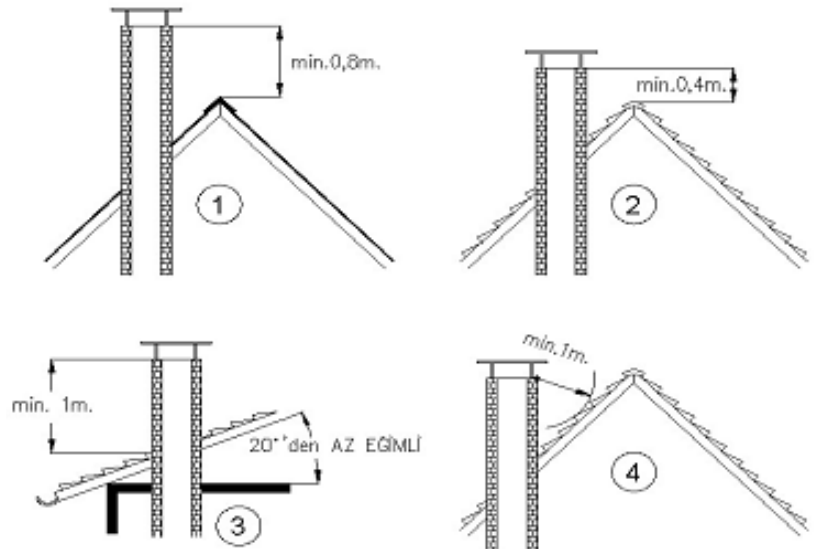
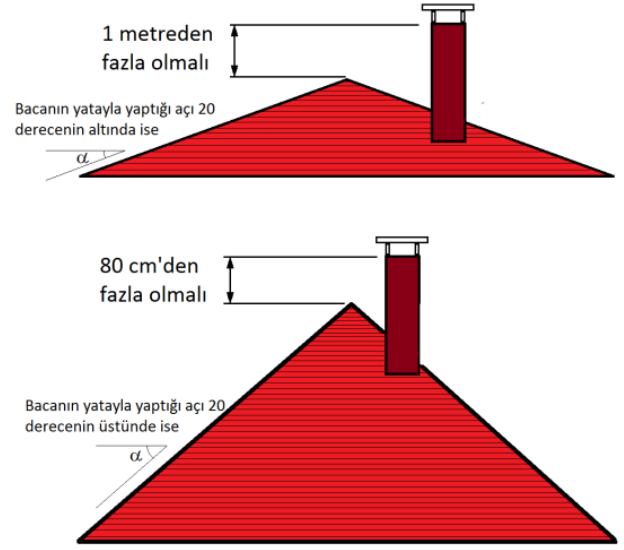

borusu aşağıdaki şemada verilen ölçüler dâhilinde en kısa yoldan bacaya bağlanmalıdır. Çekişi düşüren dirsek gibi yatay bağlantı ve ekipmanlardan kaçınılmalıdır.

Düşey tekil bir çelik boru baca olarak kullanılmamalı, bacanın bir iç bir de dış yüzeyi olmalıdır. Dış yüzey çelik veya tuğla örgülü olabilir. Bacanın iç yüzeyi için ise korozyona karşı dayanıklı paslanmaz çelik tercih edilebilir. Yoğuşmayı engellemek için bacanın iç ve dış yüzeyi arasındaki boşluğa ısı yalıtım yapılmalıdır. Bacanın en alt seviyesinde her türlü sızdırmazlığı sağlamış çelikten bir temizleme kapağı olmalıdır.

Baca ile kazan arasındaki atık gaz borusunun uzunluğu baca yüksekliğinin dörtte birini aşmamalıdır.

Atık gaz borusu ve bacanın büyüklüğü kazanın atık gaz çıkış (dumanlık) boyutlarından büyük olmalıdır. Tesis edilen kazan bacası mekânın çatısının en yüksek noktasından, düz çatılarda en az 1 metre, kiremitli çatılarda en az 0,4 metre yukarıda olmalıdır.

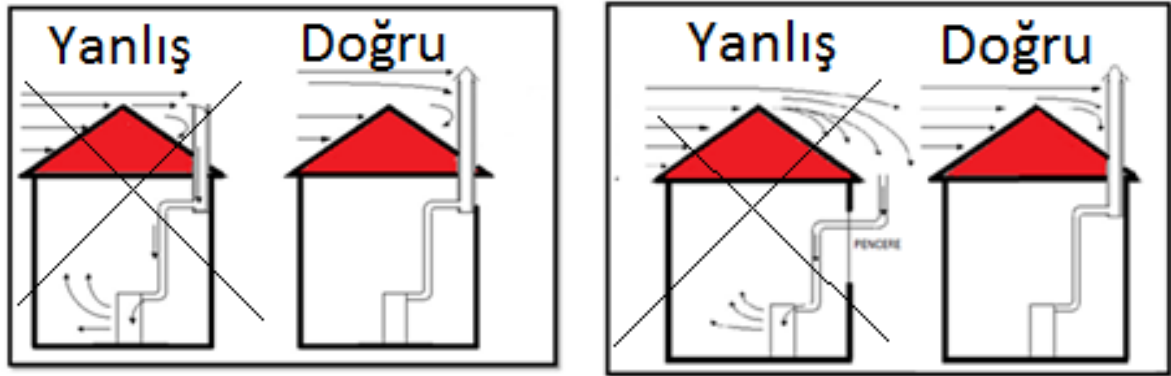

Baca başlığı olmayan ve baca başlığı olan baca

Yanlış kurulan baca ile doğru kurulan baca ve baca başlığı



Fındıkkabuğu, pelet, vb. gibi odun türevi yakıtlar kullanırken fan havasının fazla açılmaması gerekmektedir.



Fazla hava yüksek baca sıcaklığına, yüksek baca sıcaklığı da yanma veriminde kayba neden olur.



Kazanda kullanacağınız yakıttan toplu miktarda almadan önce bir miktar numune almanız, yanmaya elverişli ise kalan miktarı almanız uygun olacaktır. Alacağınız numunenin ıslak ya da nemli olmamasına ve çam peleti olmasına özen gösteriniz.

KAZAN ÖZELLİKLERİ

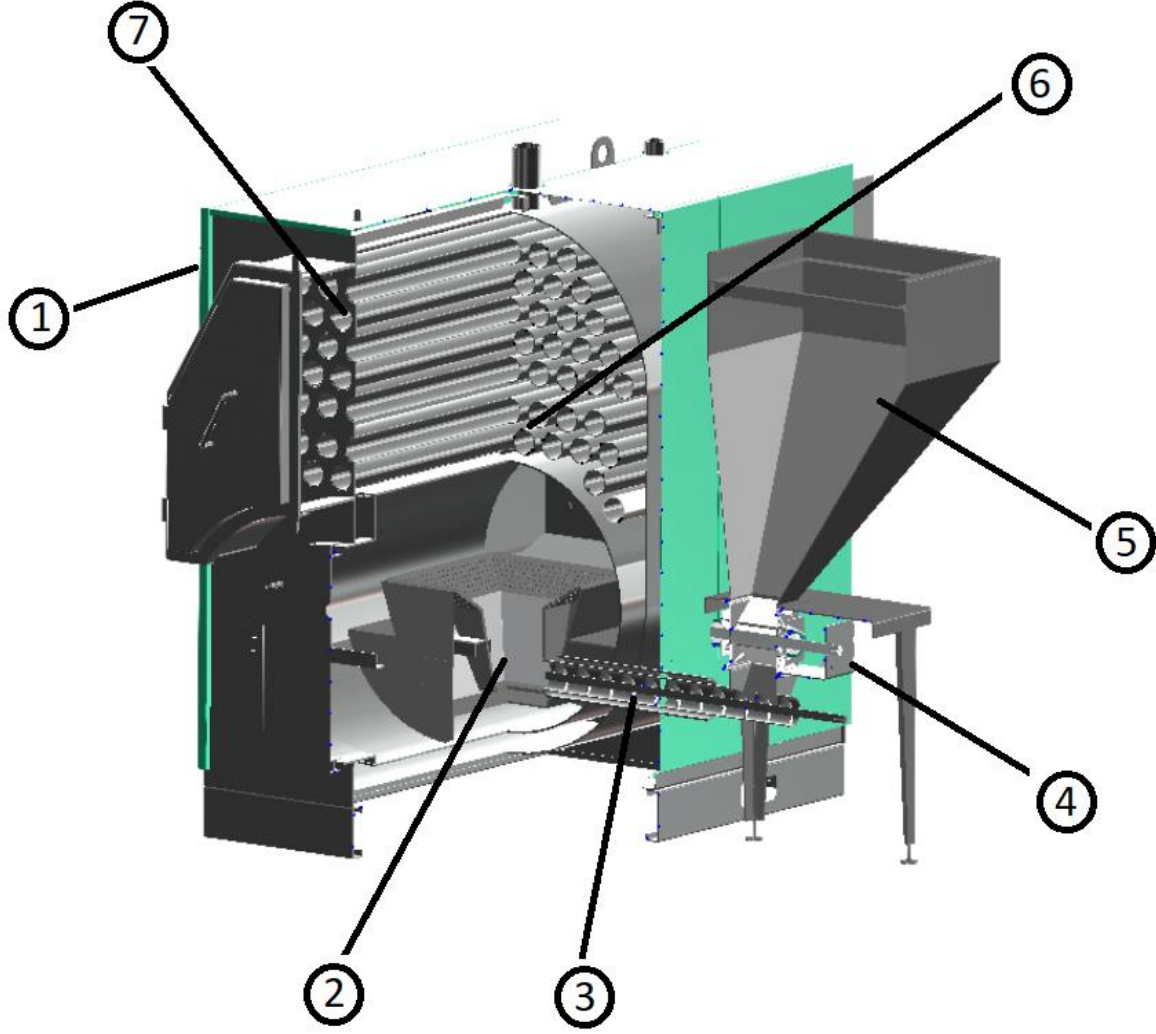

- | | |
|-----------------------------|--------------------------------|
| 1. Kontrol paneli | 5. Yakıt haznesi (Bunker) |
| 2. Yanma potası | 6. İkinci geçiş duman boruları |
| 3. Yakıt besleme helezonu | 7. Üçüncü geçiş duman boruları |
| 4. Yakıt dozajlama (rotary) | |

1. Kontrol paneli: Kazanı kumana eden elektronik kutudur. Redüktörün, motorun, fanın, pompanın ne zaman durup ne zaman çalışacağını kumanda eder. Kumanda ederken okuduğu sıcaklık değerleri etkindir.
2. Yanma potası: Yakıtın hava ile karışıp alev döndüğü yerdir. Çift cidarlı yapının içinden yakıt, dışından hava gelir. Hava haznesindeki deliklerin yanındaki ateşleme rezistansından ateşleme gerçekleşir.
3. Yakıt besleme helezonu: Yakıtın yanma potasına iletimini sağlar.
4. Yakıt dozajlama ünitesi (rotary): Yakıtın belli miktarda helezon üzerine düşmesini sağlar. Bir diğer ve asıl görevi de yanma potası ile bunker arasındaki hava sızdırmazlığını sağlayıp güvenliği sağlamaktır.
5. Yakıt haznesi (bunker): Yakıtın depolandığı haznedir. Yakıt boyutuna göre alabileceği kapasite değişiklik gösterebilir.
6. İkinci geçiş duman boruları: Yanma potasında oluşan alevin cehennemliği yaladıktan sonra kazanın arka tarafından girip ön taraftaki kapağa çarpmasına olanak sağlayan duman yoludur.
7. Üçüncü geçiş duman boruları: Kazanı terk eden sıcak dumanın geçtiği kanaldır.



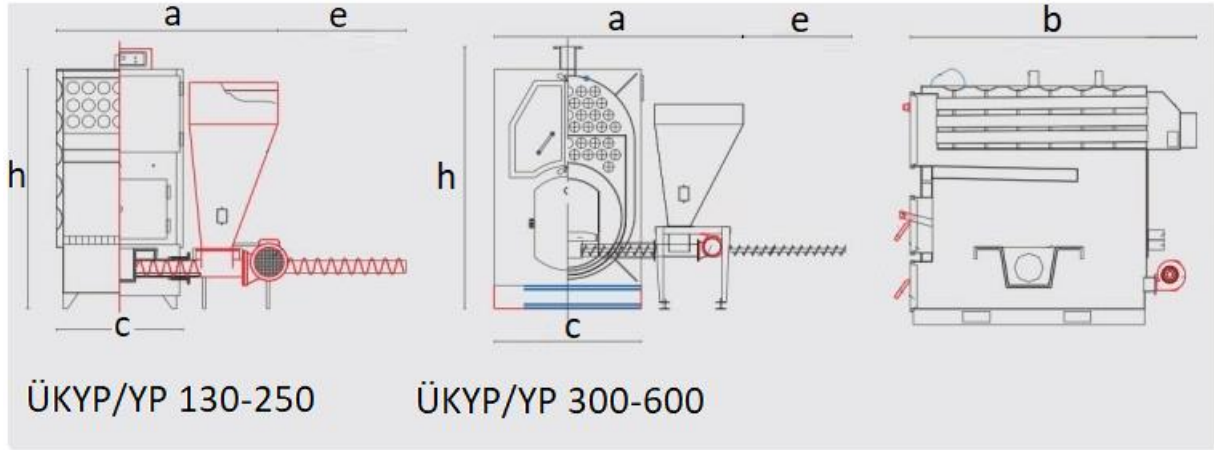

MODEL	ÜKYP/YP	130	160	180	200	250	300	350	400	450	500	600	
Kullanılan Yakıt Türü		Odun Peleti											
Isıtma Gücü	kw	130	160	180	200	250	300	350	400	450	500	600	
	kcal/h	111.800	137.600	154.800	172.000	215.000	258.000	301.000	344.000	387.000	430.000	516.000	
Yanma Potası Ölçüleri	mm	430x410						600x600					
Yakıt Kapasitesi	kg	200					280					330	
Su Hacmi	lt	320	400	480	560	640	890	925	1240	1195	1505	1570	
Kazan Ağırlığı	kg	805	920	1080	1155	1300	1755	1900	2130	2200	2505	2750	
Bacada İstenilen Çekiş	Pa	30-35	35-45		35-50		40-50				50-60		
Sıcaklık Kontrol Aralığı	°C	40 - 80											
Tesisat Dönüş Sıcaklığı	°C	40											
Maksimum İşletme Basıncı	bar	3											
Test Basıncı	bar	5											
Kazan Toplam Genişliği (a)	mm	1460		1560		1660	1940	1990	2200				
Derinlik (b)	mm	1615	1815		1915		2280	2400			2750		
Gövde Genişliği (c)	mm	760		860		960	1130	1180	1390				
Baca Bağlantısı Yüksekliği (d)	mm	1615	1815		1915		1465	1600	1665			1675	
Helezon Sökme Mesafesi (e)	mm	1100					1200			1300			
Kazan Toplam Yüksekliği	mm	1640					2000	2055	2095			2125	
Atık Gaz Bağlantı Çapı (Baca)	mm	220					300						350
Min-Max Baca Sıcaklığı	°C	170-210											
Kazan Gidiş Dönüş	R''	2''				2 1/2''		DN80		DN100			DN125
Genleşme Tankı Gidiş - Dönüş	R''	1 1/2''						2''					
Doldurma - Boşaltma	R''	3/4''											
Elektrik Bağlantısı	V/Hz	230V - 50 Hz											

ISITMA TESİSATI İÇİN KURALLAR

Sirkülasyon pompası:

Kapasitesi yetecek ölçütte bir pompa ile pompalı sistem önerilir. Gerekli pompanın kapasitesi tesisatta oluşan dirençleri de hesaba katarak belirlenir. Pompanın sistem içindeki doğru konumunu belirlemek için kılavuzda verilen tesisat şemaları referans alınmalıdır. Tesisattaki karşı dirençler dikkate alınarak pompa kademesi ayarlanmalıdır.

Yüksek kapasiteli kazan montajlarında gösterilen şematik tesisat bağlantısına ek olarak yedek pompalı sistem yapılmalıdır. Bypass hattı direkt olarak yedek pompa hattı, birincil pompa gibi bağlanmalıdır. Kazan giriş ve çıkış hatları kolektörlerle bağlanmalıdır. Sistemin hava yapmaması için, açık genişlemeli tesisatlarda, pompanın basma yüksekliğinin, genişlemenin yüksekliğinden daha az olması gerekmektedir.

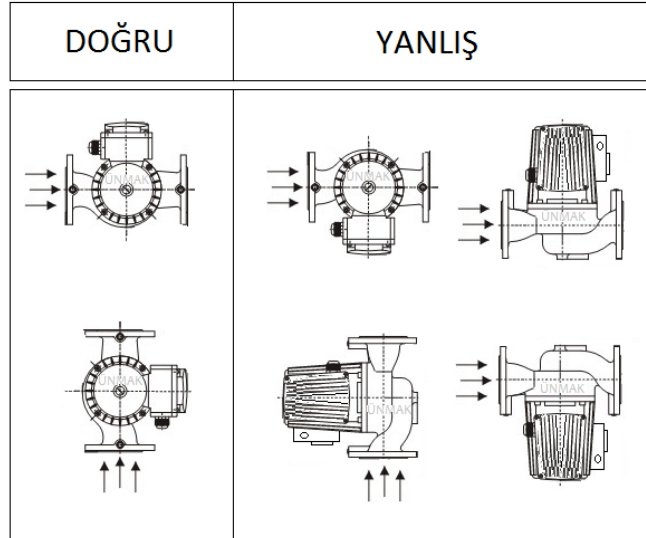

Sirkülasyon pompasının montajında, elektrik bağlantılarının aşağı gelmemesi, pompanın içine, olası su girme problemini ortadan kaldırmış olacaktır. Çalışma esnasında pompa milinin gövdeye veya dış kapağa baskı yapmasını önlemek için de milin dik montajından kaçınılmalıdır.

Genleşme tankı:

Sıcak sulu ısıtma sistemlerde, su 10°C' den 90°C' ye ısıtıldığında, hacmi, ilk hacminin %3,55 oranında artar. Sudaki sıcaklığa bağlı bu genişmeyi alabilmek üzere "genleşme tankları" kullanılır. Genleşme tankları aynı zamanda sistemin güvenliğini yani basıncın yükselmemesini ve sisteme gerekli su desteği görevlerini de yerine getirir. Genleşme depoları ikiye ayrılır:

Kapalı genleşme tanklı sistemler:

Kapalı genleşme tankları sisteme takılmadan önce hava ve azot basılı olarak imal edilmişlerdir Fakat yine de montajdan önce kontrol etmek gerekmektedir. Genleşme tankındaki basınç sistemin basıncıdır. Genleşme tankı ısıtma devresi aktif olunca suyun ısınması ile birlikte genişleyen su hacmi genleşme tankına toplanır. Daha sonra ısı düştüğünde bu su tekrar tesisata döner ve tesisatın basıncını dengeler. Açık sistemlere oranla; radyatörün en üst noktasına kadar borulama işlemi yapılmadığından, kırma dökme işlemi yapılmayacak, dış ortama açık herhangi bir kap bulunmayacağından ısı kaybı olmayacak, havaya açık bir nokta olmadığından sistemin korozyona maruz bir kısmı olmayacak ve sistem kapalı olduğu için buharlaşma dolayısı ile su kaybı olmayacaktır.

Kapalı genleşme tanklarında sistem içindeki suyun eksilmesi manometre ile gözlemlenebilir. Manometre basınç göstergesidir. Kazan içindeki su soğukken 1-1,5 bar basıncı göstermelidir. Kazan suyu ısındıkça basınç da artacaktır.



Kapalı genişleme tankı monte edilecek kazanlar mutlaka uygun emniyet ventili ve otomatik hava purjörü ile tesis edilmelidir.

Kapalı genişleme tanklı ısıtma sistemlerinde emniyet ventili kullanılması gerekmektedir. ÜNMAK katı yakıtlı, otomatik yüklemeli (stokerli) kazanlarda olması gereken emniyet ventili kapasiteleri aşağıdaki tabloda verilmiştir. Sistemin oluşabilecek kireçlenme risklerine karşı çift ve uygun emniyet ventili ile donatılmasında fayda vardır.

Kazan kapasitelerine göre olması gereken en az kapalı genişleme tankı hacimleri ve emniyet ventili bağlantı çapları verilmiştir. Kazan kapasitelerine göre ve uygulanan kat sayısına göre genişleme tankı hacimleri değişmektedir.

Tabloda verilen kat sayılarına, kazan ile genişleme tankı bodrum katında kabul edilmiştir.

KAZAN KAPASİTESİ (kW)	VENTİL ÇAPI (inch)	KAT SAYISI											
		1	2	3	4	5	6	7	8	9	10	11	12
130	3/4"	80	80	80	100	100	150	150	150	200	300	500	750
160	3/4"	80	80	80	100	100	150	150	150	200	300	500	750
180	1"	80	100	100	150	150	150	200	200	300	300	500	1000
200	1 1/4"	150	150	150	200	200	300	500	750	1500			
250	1"	150	150	150	150	200	200	300	300	500	500	750	1500
300	1 1/4"	150	200	200	300	300	500	500	1000	2000			
350	1 1/4"	200	200	200	300	300	300	500	500	500	750	1000	2000
400	1 1/4"	200	300	300	300	300	500	500	500	750	750	1000	2000
450	1 1/4"	300	300	300	300	500	500	500	500	750	1000	1500	2000
500	1 1/2"	300	300	300	500	500	500	500	750	750	1000	1500	3000
600	1 1/2"	300	300	500	500	500	500	750	750	1000	1000	1500	3000

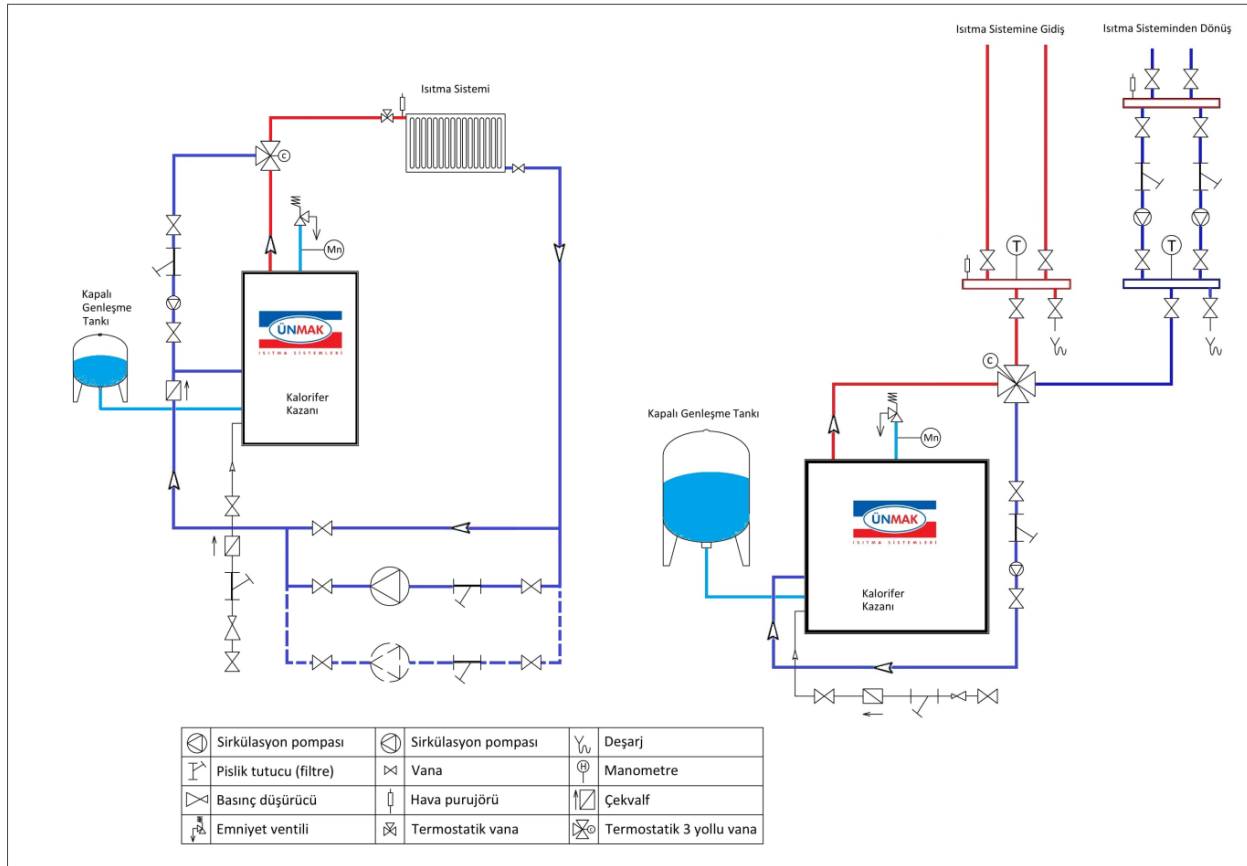
Kapalı genişleme tanklı tesisat şeması**Açık genişleme tanklı sistemler:**

Sistemin en üstüne yani çatıya konur seviye farkıyla ve atmosfere açık çalışır. Genleşen su hacmini toplamak üzere dağıtma sisteminin en yüksek noktasından biraz daha yüksek noktaya genişleme deposu yerleştirilir. Kazanda genleşen su, gidiş emniyet borusu vasıtasıyla genişleme deposunda depolanır. Tesisattaki su soğuduğu zaman tesisatın eksilen suyu dönüş emniyet borusu vasıtasıyla genişleme deposu tarafından tamamlanır. Genleşme deposu aynı zamanda sistemi atmosfere açtığından ısıtma tesisatındaki basıncın atmosfer basıncının üstüne çıkmasına engel olarak sistemin emniyetini sağlar. Havalık boruları genişleme deposundan atmosfere açılmak suretiyle sistemdeki hava tahliye edilir. Tesisatta bulunan her kazan için kapasitelerine göre ayrı ayrı genişleme deposu kullanılması tavsiye edilmektedir. Yani iki kazanı tek bir genişleme deposuna bağlamak doğru değildir. Her kazan ve genişleme deposu için gidiş ve dönüş emniyet boruları vardır. Bu emniyet boruları üzerine vana, çekvalf vb. gibi hiçbir fittings malzeme monte edilmemelidir. Emniyet boruları en kısa dikey yoldan kazan giriş ve çıkışının en yakın noktasına ulaşmalıdır. Yatay yoldan harekete sadece genişleme tankının hizasında ve minimum uzunlukta izin verilebilir.

ÜNMAK katı yakıtlı kazanların aşağıdaki gösterilen tesisat şemasına uygun olacak şekilde açık genişleme tankı bulunan bir tesisata bağlanmalıdır. Sirkülasyon pompası gidiş veya dönüş hattı üzerine bağlanabilir. Pompanın kazan dönüşünde olması durumunda; açık genişleme tankının, pompanın basma yüksekliğinden daha yüksekte olması gerekmektedir.

Su seviyesi hakkında uyarı:

Sisteme ilk su basıldıktan sonra, minimum su seviyesi hidrometre üzerinde işaretlenmelidir. Su seviyesi günlük olarak kontrol edilmeli, minimum değerin altına inince tesisata su ilavesi yapılmalıdır.

Ünmak kazan kapasitelerine göre olması gereken açık genleşme tankı hacimleri yandaki tabloda verilmiştir:

Açık genleşme tankları, sistemde panel radyatör olduğu var sayılarak seçilmiştir.

KAZAN KAPASİTESİ (kW)	AÇIK GENLEŞME HACMİ (lt)
130	210
160	210
180	210
200	300
250	300
300	500
350	500
400	500
450	750
500	750
600	750



Tesisata taze su ilavesi, yalnızca tesisat soğuk iken yapılmalıdır.

Açık genleşme tanklı tesisat şeması

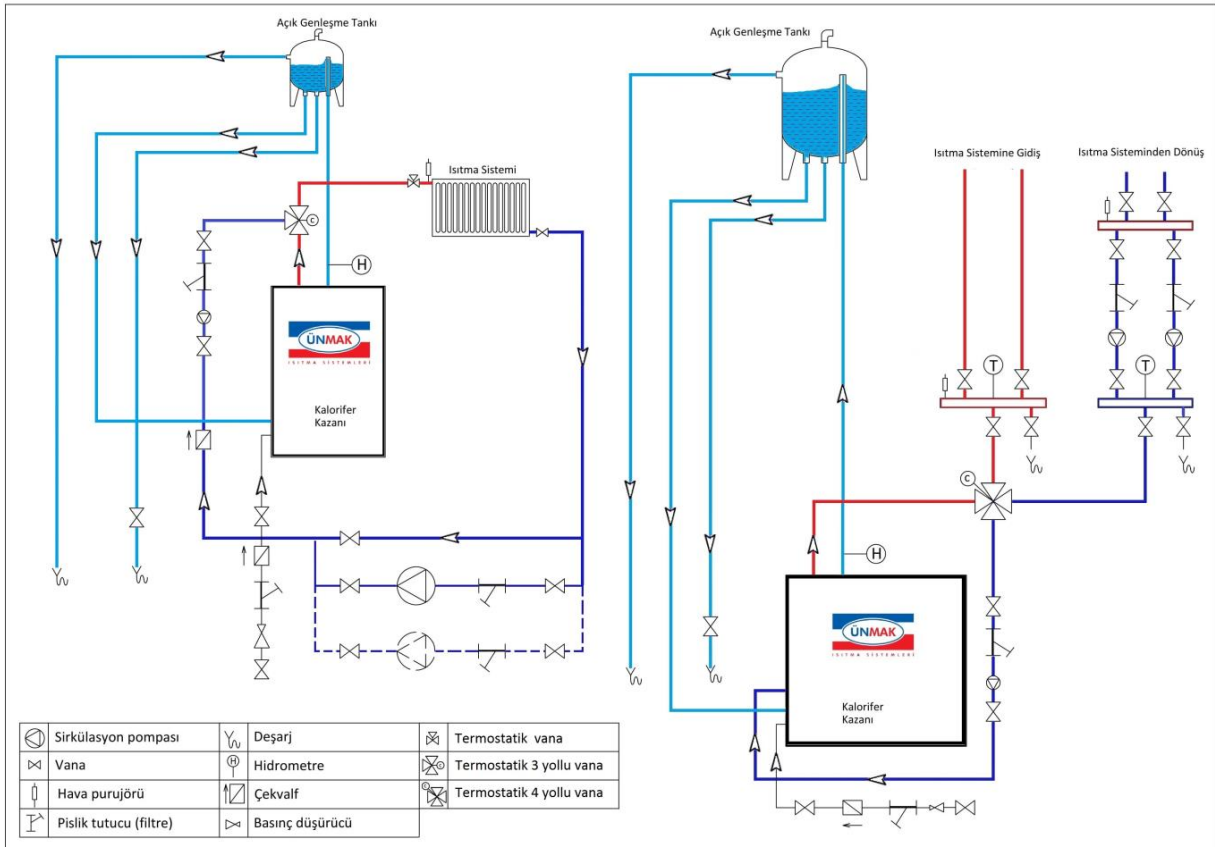

KONTROL PANOSU VE KULLANICI ARA YÜZÜ

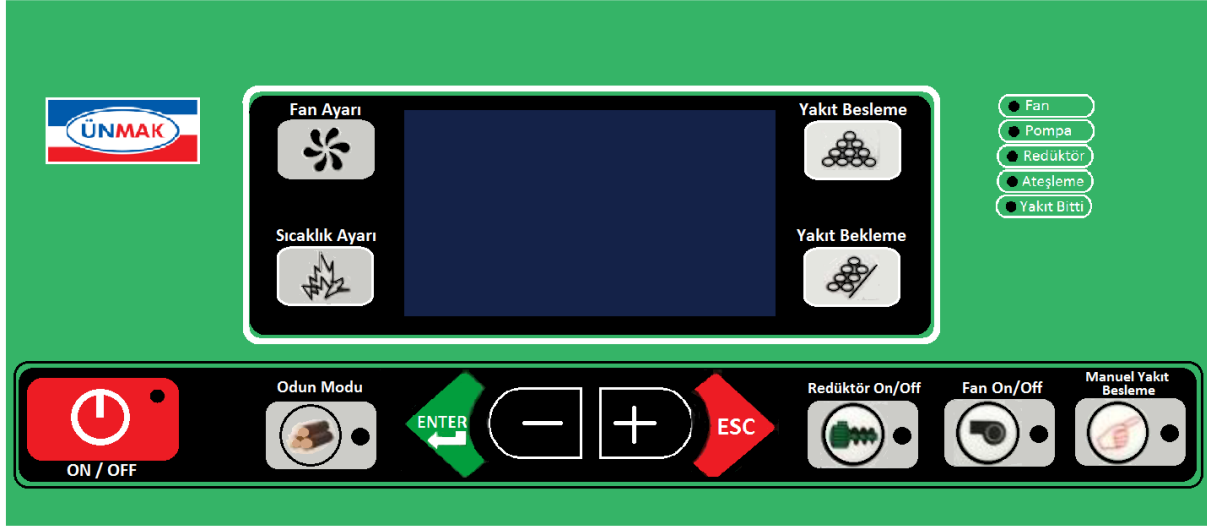

Butonlar ve Açıklamaları

ON/OFF butonu		Kontrol panelini açıp kapatmak için kullanılır.
(+) (-) butonu		Cihaza yeni değer girişi için kullanılır. "Fan Ayarı", "Sıcaklık Ayarı", "Yakıt Besleme", "Yakıt Bekleme" değerlerini arttırıp azaltmak için kullanılır.
ENTER		Ayarlanan değerlerin hafızaya alınması ve menü içinden alt menülere girişler için kullanılır.
ESC		Menüden ya da alt menüden çıkış için kullanılır.
Fan Ayarı		Fan devrinin belirlenmesi için kullanılır

Sıcaklık Ayarı		Kazan suyu sıcaklığının ayarlanan değere ulaşınca durmasını sağlar.
Yakıt Besleme		Yakıtın brülör içine sürme zamanını belirlemek için kullanılır.
Yakıt Bekleme		Yakıt sürme zamanından sonra bekleme zamanını belirlemek için kullanılır.
Redüktör On/Off		Kazanın redüktör motoru (yakıt yükleme motoru) bu buton ile devreye alınıp devreden çıkarılır.
Fan On/Off		Kazanın fanı bu buton ile devreye alınıp devreden çıkarılır.
Manuel Yakıt Besleme		Kazana manuel (elle) yakıt yüklemek için kullanılır. Butona basılı tutuldukça yakıt sürme devam eder.
Odun Modu		ÜKYP/YP model kazanlarda bu fonksiyon çalışmaz.

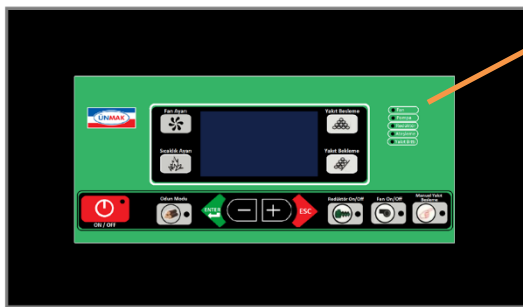

- Fan
- Pompa
- Redüktör
- Ateşleme
- Yakıt Bitti

Kontrol paneli üzerinde dört adet bilgi bir adet de uyarı lambası vardır. Fan, pompa, redüktör ve ateşleme çalıştığında uyarı ışıkları yanar. Yakıt bittiğinde uyarı

lambası yanarak ikaz eder.







İLK ÇALIŞTIRMA

















Kazan ilk çalıştırma için aşağıdaki adımlar izlenmelidir:

Tesisatta gözle görülür bir aksaklık olup olmadığını kontrol ediniz. Aksaklık varsa “Kullanım Hatalarına İlişkin Bilgiler” sayfasından bilgi olarak aksaklıkları gideriniz.	
Hidrometreden tesisatta suyun eksilip eksilmediğini gözlemleyiniz. Eksilmişse su ekleyiniz.	 Hidrometre
Kazana ait elektrik hattında gözle görülür aksaklık olup olmadığını kontrol ediniz. Aksaklık varsa “Kullanım Hatalarına İlişkin Bilgiler” sayfasından bilgi olarak aksaklıkları gideriniz.	



Otomatik besleme ile pelet yakmak için:

Bunker içerisine yakıt doldurup kapağını sıkıca kapatınız.

<p>Cihazın  butonuna 1 saniye kadar basarak kontrol panelini açınız. Açıldığında mavi grafik ekranda Besleme, Set Isı, Bekleme değişkenlerinin yanında değerler çıkacaktır.</p> <p>Yandaki gösterimde  Redüktör On/Off ve  Fan On/Off butonuna basılmadığı için CHECKUP yazısı görülmemektedir ve kazan çalışmaktadır.</p> <p>Belli bir süre  Redüktör On/Off ve  Fan On/Off butonlarına basılmazsa, önce ateşleme ve besleme yapıp, daha sonra ateşlemeye devam edecektir. Sıcaklıkların yükselmediğini hissedip, ya “Ateşleme Sistemi Arızalı” ya da “Yakıt Bitti” ikazı verecektir.</p>	<table border="1"> <tr> <td>-</td> <td>26[°]</td> </tr> <tr> <td>Besleme : 5 sn.</td> <td>028 sn</td> </tr> <tr> <td>Set Isı : 40°</td> <td></td> </tr> <tr> <td>Bekleme : 00.50</td> <td></td> </tr> <tr> <td>CHECKUP</td> <td>B: 27°</td> </tr> </table>	-	26 [°]	Besleme : 5 sn.	028 sn	Set Isı : 40°		Bekleme : 00.50		CHECKUP	B: 27°
-	26 [°]										
Besleme : 5 sn.	028 sn										
Set Isı : 40°											
Bekleme : 00.50											
CHECKUP	B: 27°										
<p> Redüktör On/Off ve  Fan On/Off butonlarına basınız. Redüktör ve fan devreye girip, kazan ısıtma fonksiyonlarını yerine getirmesi için çalışacaktır.</p>	<table border="1"> <tr> <td>-</td> <td>26[°]</td> </tr> <tr> <td>Besleme : 5 sn.</td> <td>004 sn</td> </tr> <tr> <td>Set Isı : 40°</td> <td>BESLE</td> </tr> <tr> <td>Bekleme : 00.50</td> <td></td> </tr> <tr> <td>ATES.BESLEME</td> <td>B: 27°</td> </tr> </table>	-	26 [°]	Besleme : 5 sn.	004 sn	Set Isı : 40°	BESLE	Bekleme : 00.50		ATES.BESLEME	B: 27°
-	26 [°]										
Besleme : 5 sn.	004 sn										
Set Isı : 40°	BESLE										
Bekleme : 00.50											
ATES.BESLEME	B: 27°										
	<table border="1"> <tr> <td>-</td> <td>26[°]</td> </tr> <tr> <td>Besleme : 5 sn.</td> <td>050 sn</td> </tr> <tr> <td>Set Isı : 40°</td> <td>BEKLE</td> </tr> <tr> <td>Bekleme : 00.50</td> <td></td> </tr> <tr> <td>ATESLEME</td> <td>B: 27°</td> </tr> </table>	-	26 [°]	Besleme : 5 sn.	050 sn	Set Isı : 40°	BEKLE	Bekleme : 00.50		ATESLEME	B: 27°
-	26 [°]										
Besleme : 5 sn.	050 sn										
Set Isı : 40°	BEKLE										
Bekleme : 00.50											
ATESLEME	B: 27°										
	<table border="1"> <tr> <td>-=</td> <td>29[°]</td> </tr> <tr> <td>Besleme : 5 sn.</td> <td>050 sn</td> </tr> <tr> <td>Set Isı : 40°</td> <td>BEKLE</td> </tr> <tr> <td>Bekleme : 00.50</td> <td></td> </tr> <tr> <td>ISITMA</td> <td>B: 55°</td> </tr> </table>	-=	29 [°]	Besleme : 5 sn.	050 sn	Set Isı : 40°	BEKLE	Bekleme : 00.50		ISITMA	B: 55°
-=	29 [°]										
Besleme : 5 sn.	050 sn										
Set Isı : 40°	BEKLE										
Bekleme : 00.50											
ISITMA	B: 55°										

<p>Kazan suyu sıcaklığını ilk çalıştırmada 60°C ayarlamakta fayda vardır. Bunun için önce panelden  Sıcaklık Ayarı butonuna basınız. Ekranda SICAKLIK SET yazısı belirecektir. Ayarlamak istediğiniz sıcaklık derecesine gelinceye kadar   butonlarına basılı tutabilirsiniz.</p> <p>İstenilen dereceye geldiğinde  ENTER butonuna basarak hafızaya alabilirsiniz.</p>	<div style="border: 1px solid black; padding: 10px; text-align: center;"> <p>ISI AYARI ISI : 60°C</p> </div>
<p>Panelin  Fan Ayarı butonuna basınız. Sol üst köşedeki çizginin etrafında dikdörtgen belirecektir.</p> <p> butonuna bir kere bastığınızda fan kademesini bir kere daha arttırıp ikinci şekildeki gibi,</p> <p> ENTER butonuna bastığınız anda da ayarladığınız fan ayarını hafızaya alıp ekrandaki görüntü üçüncü şekildeki gibi olacaktır. Ateşleme süresince fan hızı 1. Seviyede kalacaktır.</p>	<div style="border: 1px solid black; padding: 10px; text-align: center;"> <p>-- FAN HIZI AYARI FAN HIZI : 3</p> </div>
<p> Yakıt Besleme ve  Yakıt Bekleme ayarlarını da, kılavuzunuzun “Yakıt Bekleme – Besleme Ayarları” bölümünden kazan kapasitesine ve yakıt tipine göre olması gereken ayarları bulunuz. Kazan içerisine verilecek yakıt miktarını ayarlamak için Yakıt Besleme butonuna basınız.   butonlarından olması gereken besleme ayarını ayarladıktan sonra ENTER butonuna basarak hafızaya alınız. Bekleme ayarı için Yakıt Bekleme butonuna basınız.   butonlarından olması gereken bekleme ayarını ayarladıktan sonra  ENTER butonuna basarak hafızaya alınız.</p>	<div style="border: 1px solid black; padding: 10px; text-align: center;"> <p>YAKIT BESLEME SURESI Sure: 5 Sn</p> </div> <div style="border: 1px solid black; padding: 10px; text-align: center;"> <p>YAKIT BEKLEME SURESI 00dk. 50sn.</p> </div>
<p>Yanma esnasında ekstra enerji yükseltmek istenirse,  Manuel yakıt besleme butonuna basılarak helezonun yakıt sürmesi gerçekleştirilir. Bu buton basılı olduğu sürece yakıt beslemesi yapar, parmak çekildiğinde beslemeyi keser.</p>	
<p>Kazanı kapatmak için  ON/OFF butonuna basılması yeterli olacaktır. Elektrik bağlantısı kesilmediği sürece (elektrik kesintisi, kazan fişinin çıkartılması), sıcaklık düşene kadar pompa çalışmaya devam edecektir.</p>	

Elle besleyerek yakmak için:

<p>Kazan içerisinde yakılmak istenen iri yakıt parçaları kazanın üst kapağı açılarak içine yerleştirilir.</p> <p>Cihazın  butonuna 1 saniye kadar basarak kontrol panelini açınız.</p> <p> Odun Modu butonuna basarak kazanı manuel beslemeye alınız. Odun modunda;</p>	<div style="border: 1px solid black; padding: 10px; text-align: center;"> <p>-- Besleme : 5 sn. Set Isı : 40° Bekleme : 00.50</p> <p style="font-size: 2em;">26°</p> <p>ODUN MODU</p> </div>
--	--

<p> Redüktör On/Off ve Manuel Yakıt Besleme, Yakıt Besleme ve Yakıt Bekleme çalışmayacaktır.</p> <p>Yandaki gösterimde Redüktör On/Off ve Fan On/Off butonuna basılmadığı için kazan çalışmamaktadır.</p>					
<p>Kazan suyu sıcaklığını ilk çalıştırmada 60°C ayarlamakta fayda vardır. Bunun için önce panelde Sıcaklık Ayarı butonuna basınız. Ekranda SICAKLIK SET yazısı belirecektir. Ayarlamak istediğiniz sıcaklık derecesine gelinceye kadar butonlarına basılı tutabilirsiniz.</p> <p>İstenilen dereceye geldiğinde ENTER butonuna basarak hafızaya alabilirsiniz.</p>	<div style="border: 1px solid black; padding: 10px; text-align: center;"> <p>ISI AYARI ISI : 60°C</p> </div>				
<p>Panelde Fan Ayarı butonuna basınız. Sol üst köşedeki çizginin etrafında dikkörtgen belirecektir.</p> <p> butonuna bir kere bastığınızda fan kademesini bir kere daha arttırıp ikinci şekildeki gibi,</p> <p> ENTER butonuna bastığınız anda da ayarladığınız fan ayarını hafızaya alıp ekrandaki görüntü üçüncü şekildeki gibi olacaktır.</p>	<div style="border: 1px solid black; padding: 10px; text-align: center;"> <p>-- FAN HIZI AYARI FAN HIZI : 4</p> </div>				
<p>Kazan içerisine koyduğunuz tutuşturmaya yardımcı malzemeleri tutuşturunuz.</p> <p>Daha sonra kazan kapaklarını sıkıca kapatıp, paneldeki Fan On/Off butonuna basınız. Kontrol panelinin sağ üst tarafındaki Fan lambası yanacak ve kazan ısıtmaya devam edecektir.</p>	<div style="border: 1px solid black; padding: 10px;"> <table style="width: 100%; border-collapse: collapse;"> <tr> <td style="width: 70%; border-right: 1px solid black; padding: 5px;"> <p>--≡≡</p> <p>Besleme : 5 sn. Set Isı : 60° Bekleme : 00.50</p> </td> <td style="width: 30%; text-align: center; vertical-align: middle; font-size: 2em; font-weight: bold;">58°</td> </tr> <tr> <td colspan="2" style="text-align: center; padding: 5px;">ODUN MODU</td> </tr> </table> </div>	<p>--≡≡</p> <p>Besleme : 5 sn. Set Isı : 60° Bekleme : 00.50</p>	58°	ODUN MODU	
<p>--≡≡</p> <p>Besleme : 5 sn. Set Isı : 60° Bekleme : 00.50</p>	58°				
ODUN MODU					
<p>Kazanı kapatmak için ON/OFF butonuna basılması yeterli olacaktır. Elektrik bağlantısı kesilmediği sürece (elektrik kesintisi, kazan fişinin çıkartılması), sıcaklık düşene kadar pompa çalışmaya devam edecektir.</p>					



Fan hızının gereğinden fazla yükseltilmesi bir miktar ısının bacadan atılmasına sebep olacaktır. Yanmada birden bire ve çok miktarda verilen hava, cüruflarda yapışmaya neden olacaktır.



Yanlışlıkla "Odun Modu"na basıldığında; "Yakıt Besleme", "Yakıt Bekleme", "Redüktör On/Off", "Manuel Yakıt Besleme" butonları çalışmayacaktır. "Odun Modu"ndan çıkartmak için, kırmızı "On/Off" butonunu kapatıp açınız.



Yanma esnasında kazan kapakları ve bunker kapağı açık bırakılmamalıdır.



İlk çalıştırmada baca sıcaklığı geç ısınacağı ve yakıt yükleme helezonu boş olduğu için ateşleme hata verebilir. Kapatıp açarak tekrar ateşlemesini sağlayınız.

YAKIT BESLEME – BEKLEME AYARLARI

ÜNMAK ÜKYP/YP serisi kazanların kontrol panelinden ayarlanabilen, otomatik beslemeli çalıştırılırken kullanılacak besleme ve bekleme ayarları için aşağıdaki tablo kullanılabilir.

ÜKYP/YP	Besleme (sn)	Bekleme (sn)	ÜKYP/YP	Besleme (sn)	Bekleme (sn)
130	3	10	300	4	3
160	4	10	350	6	3
180	4	9	400	10	3
200	4	7	450	18	3
250	4	5	500	60	3
			600	60	0



Tabloda kapasitelere göre verilen değerler, kazanın ısıttığı ortamdaki yalıtım derecesi, baca çekişi, mekânın ısı konfor isteği, yakıt çapı, alt ısı değeri gibi değerlere göre değişim gösterecektir.

Kazan tesisatına doldurulması uygun suyun özellikleri

Parametre	Birim	Kazan besleme suyu	Kazan doldurma suyu
Görünüm	-	Temiz, berrak, içinde katı madde ve stabil köpük bulunmayan	
25 °C'de iletkenliği	µS/cm	<1500	
25 °C'deki pH değeri	-	>0,7	9,0 dan 11,5
Toplam sertlik (Ca+Mg)	mmol/l	<0,05	
Demir konsantrasyonu	mg/l	<0,2	
Bileşik alkali değeri	mmol/l	-	<5
Mazot/yağ konsantrasyonu	mg/l	<1	-

BAKIM VE KAZAN TEMİZLİĞİ

Sisteminizin verimli bir şekilde çalışması için üreticinin önemle belirttiği talimatlara göre uzman ekiplerce düzenli bakım gereklidir.

Düzenli kontroller:

- Su seviyesi her zaman kontrol edilmelidir. Hidrometre (su seviye göstergesi), sistemin ilk doldurulmasından sonra işaretlenmelidir. Eğer su seviyesi statik basıncın ya da sistem ayarının altına düşmüş ise sisteme su ilavesi (kazan soğukken) yapılması gerekir. Sistemi ve kazanı korozyondan korumak için sisteme besleme yapılacak suyun yerel ayarlara göre yumuşatılması gerekir.
- Ön kapakların iyi kapanıp kapanmadığı kontrol edilmeli, eğer gerekiyorsa kapak fitilleri değiştirilmelidir.
- Baca bağlantısından gaz kaçağı olup olmadığını kontrol edilmelidir. Eğer kaçak varsa tamir ettirilmelidir.
- Kazan ısıtma yüzeyleri kontrol edilmelidir. Kurum oluşumu kullanılan yakıt tipine ve yanma havası miktarına göre değişir. Çıkış suyu sıcaklığının her zamanki koşullarda genelde olduğu değerlere yükselmediği anlaşılırsa, kazan yüzeyleri islenmiş demektir, kazanın ısı transfer yüzeyleri temizlenmelidir.
- Fanın düzgün çalışıp çalışmadığı kontrol edilmelidir. Düzgün çalışmayan, balanslı çalışan fan periyodik sesler çıkartır. Fanın kanatçıkları arasında toplanmış yakıt tozları ya da külleri varsa, fanın kanatçık yapısını bozmadan üfleyerek ya da kurutma makinesi tutarak temizlemek gereklidir.

Kazanın temizlenmesi:

Kazan soğuk olduğunda yapılmalıdır. Kazanı temizlemeden önce pompa ve sisteme bağlı elektrikli cihazlar kapatılmalıdır.

Kazanı temizlemek için:

- Su ceketlerinin araları tek tek temizlenmelidir. Su ceketlerinin üzerinde kalan küller ve kurumlar ısı iletimini engelleyeceği için bu temizlik sıkça yapılmalıdır.
- Kazan duvarlarında meydana gelen ziftleşme bir tabaka oluşturarak, kazanın içinde açığa çıkan enerjinin suya geçmesine engel olacak dolayısı ile verim düşüklüğüne neden olacaktır. Bu durumu önlemek için gelberi yardımı ile düzenli periyotlarda ya da gerek gördükçe kazanın tüm ısıtma yüzeyleri temizlenmelidir.
- Sulu ızgaranın üzerinde kalabilecek küller aşağıya ittilererek, brülörün ön tarafında bulunan temizleme kapisından içeride biriken küller belirli periyotlarla ya da gerek gördükçe temizlenmelidir.
- Brülörün temizleme kapağı açılarak içinde biriken küller belirli periyotlarla temizlenebilir.
- Kontrol paneli tozdan nemden ve sudan korunmalıdır. Panel arkasındaki klemensler tozsuz kalmalıdır.
- Kazan dış kaporta sacları gerek gördükçe temizlenebilir.

Bakım:

Sistemin her çalışma sezonu öncesi anlaşmalı servisi; kazanı, tesisatı, elektrik bağlantılarını, bacayı kontrol etmesi için yetkili servisimizi aramanızı önemle tavsiye ederiz. Bir bilirkişinin yardımı olmadan bakım işlerini kesinlikle yapmayınız.

KULLANIM HATALARINA İLİŞKİN BİLGİLER

SORUN	NEDEN	ÇÖZÜM
Yetersiz ısıtma	<ul style="list-style-type: none"> Kazan ısı transfer yüzeyleri is ve kurumla kaplanmış olabilir Kullanılan yakıt kalitesi olabilir Pompa çalışmıyor olabilir İzolasyon yetersiz kalıyor olabilir Besleme – Bekleme ayarları yanlış olabilir, manuel olarak az besleniyor olabilir 	<ul style="list-style-type: none"> Gelberi yardımıyla temizleyin. (kazanın yanmaması gerekiyor) Yakıtınızı değiştirin ve yakıt almadan önce bir miktar alıp uygunluğunu deneyin. Servis çağırın, kontrol panellinin fişinin elektriğe takılı olduğundan emin olun. Kazanın kurulduğu mekânın ısı izolasyonunu arttırın Besleme – Bekleme ayarları sayfasından doğru ayarları giriniz. Ya da alevi gözlemleyerek ayarları düzeltin. Elle besleniyorsa bir miktar daha yakıt atın
Yanmanın iyi olmaması	<ul style="list-style-type: none"> Yanma havası az geliyor olabilir Baca çekişi az olabilir 	<ul style="list-style-type: none"> Fanın çalıştığından emin olun, klapesinin kapalı kalmadığına dikkat edin. Bacanın herhangi bir yerinden delik, çatlak olmadığını kontrol edin. Yine de yetmiyorsa bacacınıza danışın. Bacanızı izole ettirin.
Bunkerden duman tütmesi	<ul style="list-style-type: none"> Bunker kapağındaki fitilin yüzeye iyi basmaması veya eskimesi Baca çekiş eksikliği 	<ul style="list-style-type: none"> Kapaktaki fitilin yüzeye tam olarak basmasını sağlayın, gerekiyorsa yenileyin. Bacanın herhangi bir yerinden delik, çatlak olmadığını kontrol edin. Yine de yetmiyorsa bacacınıza danışın. Bacanızı izole ettirin.
Duman borularında ziftlenmenin görülmesi	<ul style="list-style-type: none"> Kazanın sürekli düşük sıcaklıkta çalıştırılması Kazan içinde plastik türevi yakıtların yakılması Bacanın ısınmamış olması 	<ul style="list-style-type: none"> Kontrol panelinden sıcaklık ayarını yükseltin Kazan ya da yakıt haznesi (bunker) içine kesinlikle plastik türevi atıklar atmayın. Bacanın herhangi bir yerinden delik, çatlak olmadığını kontrol edin. Yine de yetmiyorsa bacacınıza danışın. Bacanızı izole ettirin.
Aşırı yakıt tüketimi	<ul style="list-style-type: none"> Kalitesiz yakıt Yüksek baca çekişi Fazla hava Yetersiz mekân izolasyonu Besleme – Bekleme ayarları yanlış olabilir Elle beslemede kapak açık kalmış olabilir 	<ul style="list-style-type: none"> Yakıtınızı değiştirin Bacanın herhangi bir yerinden delik, çatlak olmadığını kontrol edin. Baca klapesini kısın. Yine de yetmiyorsa bacacınıza danışın. Fan hızını azaltın. Kazanın kurulduğu mekânın ısı izolasyonunu arttırın Besleme – Bekleme ayarları sayfasından doğru ayarları giriniz. Ya da alevi gözlemleyerek ayarları düzeltin. Elle beslemeden sonra kapakları sıkı kapatın. Kapak fitillerini kontrol edin.
Kazan ön kapaklarından duman gazı sızıntısı	<ul style="list-style-type: none"> Kapak fitillerinin yıpranması Kapakların deforme olması 	<ul style="list-style-type: none"> Fitilleri değiştirin. Yanmanın kapaklara dayanmamasını sağlayın. Deforme kapaklar için yetkili servislerden yardım alın.
Kazanın ayarlanan sıcaklık derecesine ulaşamaması	<ul style="list-style-type: none"> Sıcaklık hissedici ucu yuvasından çıkmış olabilir Kontrol paneline elektrik gelmiyor olabilir Kapak açık kalmış olabilir 	<ul style="list-style-type: none"> Kontrol paneli kartının sıcaklık hissedici ucunu kazan üst kapağını kaldırarak yerine takın. Yuva içine ısı transfer yağı dökün. Kontrol panelinin fişini elektriğe takın. Yine de çalışmıyorsa servis çağırın.

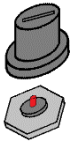
SORUN	NEDEN	ÇÖZÜM
Genleşme tankının ısınması	<ul style="list-style-type: none"> Genleşme tankı pompa etkisinde kalması 	<ul style="list-style-type: none"> Kapakları kapatın Genleşme tankını daha yukarıya kaldırın Pompanın devrini düşürün. Servis çağırın
Radyatörlerin kısmen ısınması	<ul style="list-style-type: none"> Radyatör içinde hava olması 	<ul style="list-style-type: none"> Radyatör purujörlerinden hava alınız. Genleşme tankına giden hattın borusu sürekli yukarı doğru olduğundan emin olun.
Yanmanın sönməsi	<ul style="list-style-type: none"> Tam tutuşma sağlanmadan, fan tarafından çok yüksek debide hava verilmesi Elle besleme esnasında aşağıdan havanın gelmemesi Çok yüksek oranda yakıt beslemesi 	<ul style="list-style-type: none"> Fan hava ayarını azaltınız. Brülörün hava delikleri üzerinde kalan yakıtları brülörün merkezine doğru gönderin. Yakıt besleme ayarından besleme ayarını azaltınız.
Kazan içerisinden gürültülü su sesinin gelmesi	<ul style="list-style-type: none"> Kazanın ilk doldurmadan içerisinde havanın kalması 	<ul style="list-style-type: none"> İlk çalıştırma kısmına bakınız.
Kazan su sıcaklığının çok yükselmesi ve kazanın durması	<ul style="list-style-type: none"> Limit termostatının atması 	<ul style="list-style-type: none"> Kontrol panelinin arkasındaki siyah plastik çevirerek aşınız. Çıkan kırmızı pime bastırarak limit termostatı devreye alınız. 130-250 arası kazanlarda aşağıdaki gibi;  <p>Limit Termostat 300-600 arası kazanlarda kumanda panosunun içindedir.</p>  <p>kapağı</p>
Panelde yakıt bitti uyarısının yanması	<ul style="list-style-type: none"> Bunker içerisindeki yakıt bitmesi Probu yerinden çıkması Probu hissetmiyor olması Ayarlanan sıcaklığa ulaştıktan sonra kazan suyu sıcaklığının çok düşmesi 	<ul style="list-style-type: none"> Otomatik kullanılıyorsa bunkere yakıt ekleyiniz, mekanik besleme kullanılıyorsa elle yakıt yükleyiniz Probu yuvasına takınız Probu değiştiriniz ya da servis çağırın Probu değiştiriniz ya da servis çağırın Otomatik kullanılıyorsa bunkere yakıt ekleyiniz, mekanik besleme kullanılıyorsa elle yakıt yükleyiniz



Elektrik kesilmelerinde kazan kapaklarını ve bunker kapağını açmayınız, kazana su takviyesi yapmayınız.



Elektrik kesilmelerinde; varsa baca klapesini kapatınız. Pompa by-pass hattı varsa hattı devreye sokun. Elektrikler geldiğinde ayarlarınızı geri döndürmeyi unutmayınız.

Garanti Konusunda Bilinmesi Gerekenler

1. İlk çalıştırması Ünmak Yetkili Servisler tarafından yapılmayan kazanlar garanti kapsamına alınmayacaktır.
2. Kullanım kılavuzunda belirtilen uyarılara ve şartlara uyulması koşulu ile garanti süresi; malın tüketiciye teslim tarihinden itibaren başlar ve iki (2) yıldır. Azami tamir süresi 20 iş günüdür.
3. Bu ürünün kullanım kılavuzunda yer alan hususlara aykırı ve amaç dışı kullanılmasından meydana gelebilecek hasar ve arızalardan firmamız sorumlu olmayacaktır.
4. Kazanın baca sistemi, ısıtma ve elektrik tesisatı kılavuzda belirtilen esaslara uygun olmayan kazanlar garanti kapsamından çıkarılacaktır.
5. Kullanım kılavuzunda belirtilen yakıtların dışında yakıt kullanılmasının tespiti durumunda kazan garanti kapsamı dışına çıkarılacaktır.
6. Yetersiz, yanlış temizlemeden ve bakımdan kaynaklı oluşacak arızalar garanti kapsamı dışındadır.
7. Kazanın susuz çalışmasından dolayı kaynaklanabilecek arıza ve deformasyonlar garanti kapsamı dışındadır.
8. Kazan yanma odasında oluşan ziftlenmeden dolayı oluşan kazan gövdesindeki deformasyonlar garanti kapsamı dışındadır.
9. Yanlış yakmadan kaynaklı ızgara, helezon, boğaz ve kazan içyapı bozuklukları garanti kapsamı dışındadır.
10. Bu ürünün bakanlıkça tavsiye edilen kullanım ömrü on beş (15) yıldır.
11. Malın arızalanması durumunda, tamirde geçen süre garanti süresine eklenir.
12. Kalorifer kazanının azami tamir süresi 20 iş günüdür. Bu süre mala ilişkin arızanın servis istasyonuna, servis istasyonunun olmaması durumunda, malın satıcısı, bayii, acentesi, temsilciliğinden birine bildirim tarihinden itibaren başlar. Tüketicinin arıza bildirimini; telefon, faks, e-posta, iadeli taahhütlü mektup veya benzeri bir yolla yapması mümkündür. Ancak, uyuşmazlık halinde ispat yükümlülüğü tüketiciye aittir.
13. Bu garanti belgesi sadece kazan için verilmiştir. Isıtma sistemindeki radyatör, boru, vana, fittings vb gibi diğer ekipmanları kapsamaz.
14. Garanti belgesi üzerinde bulunan satıcı ve üretici kısmında veya herhangi bir kısmındaki tahribatta (silinti, kazıntı) garanti kapsamı dışına çıkarılır.
15. Kazanın kullanma kılavuzuna uygun olmayan tesisat, elektrik bağlantıları ya da kullanma kılavuzunda uygun olmadığı belirtilen herhangi bir uygulama ile kazan garanti kapsamı dışına çıkar.
16. Kullanıcıdan ve kazan yerleşiminden kaynaklanan hatalarda, doğal afetlerle gelen hatalarda, iklim koşullarından doğan donmalarda garanti kapsamından çıkışır.
17. Hatalı seçilmiş kazan kapasitesinden veya hatalı seçilmiş yakıt türünden dolayı meydana gelebilecek hatalar garanti kapsamı dışındadır.
18. Kazanın müşteriye teslim edildikten sonraki nakliyeden kaynaklanan hatalar garanti kapsamı dışındadır.
19. Yüksek-düşük voltaj, voltaj dalgalanması, elektriğin ani gidip gelmesi, elektrik tesisatının montajından ya da niteliğinden kaynaklanan arızalarda garanti kapsamı dışındadır.
20. Boyalı yüzeylerde meydana gelebilecek hasarlar garanti kapsamı dışındadır.
21. Yıldırım, şimşek, yüksek voltajdan kaynaklanan elektrik arızaları garanti kapsamı dışındadır.
22. Garanti belgesinin ibraz edilemediği durumlar garanti kapsamı dışındadır.
23. KULLANICININ, KULLANMA KILAVUZUNDA BELİRTİLEN BAKIMLARI VE YILLIK BAKIMLARI YAPTIRMAMASINDAN KAYNAKLANAN HATALARDA KAZAN GARANTİ KASAMI DIŞINA ÇIKAR.

ÜNLÜSOY ISITMA SİSTEMLERİ SANAYİ ve TİCARET A.Ş.

Pancar Organize Sanayi Bölgesi, 2. Etap No:2, Torbalı – İZMİR

Tel: 444 35 32, Faks: 0232 469 2412

www.unmak.com

A

Bu kısım garanti süresince müşteri tarafından muhafaza edilecektir.

İmalatçı Firmanın

Unvanı: **Ünlüsoy Isıtma Sistemleri Sanayi ve Ticaret Anonim Şirketi**
Adres: **Pancar Organize Sanayi Bölgesi, 2. Etap No:2, Torbalı - İZMİR**
Telefon – Faks: **444 3532 – 0232 469 2412**
Firma Yetkilisinin İmzası ve Kaşesi:

ÜNLÜSOY
ISITMA SİSTEMLERİ SAN. VE TİC. A.Ş.
Organize Sanayi Bölgesi Mahallesi İPOSB OSB
10/ Cadde No:2 Torbalı/İZMİR
Mersis No: 0915050747600001
Davraz V.D. 915 050 7476

Satıcı Firmanın

Unvanı:
Adres:

Fatura Tarihi ve Sayısı

Firma Yetkilisinin İmzası ve Kaşesi:

Ticari Malın

Cinsi: **Kalorifer Kazanı**
Markası/Modeli: **ÜNMAK**
Seri Numarası:
Garanti Başlangıç Tarihi:



GARANTİ BELGESİ



GARANTİ SÜRESİ

2 YIL

Kapsam: TS 12676, Belge No: 32-HYB-21

Bu garanti belgesinin kullanılmasına 6502 sayılı Kanun ile bu Kanun'a dayanılarak düzenlenen Garanti Belgesi Uygulama Esaslarına Dair Yönetmelik uyarınca, T.C. Sanayi ve Ticaret Bakanlığı, Tüketicinin ve Rekabetin Korunması Genel Müdürlüğü tarafından izin verilmiştir.

B



Bu kısım satıcı firma tarafından tam olarak doldurulup imzalanacaktır. İlk çalıştırma yapıldıktan sonra en kısa zamanda adresimize gönderilecektir.

ALICININ

Adı:

Soyadı:

Adresi:

Tel:

ÜRÜNÜN

Adı:

Tipi:

Seri No:

İLK ÇALIŞTIRMA

Tarihi:

Çalıştırmayı

Yapan:

Kaşe:

ÜNLÜSOY ISITMA SİSTEMLERİ

SANAYİ VE TİCARET A.Ş.

İzmir Pancar Organize Sanayi Bölgesi,

10. Cadde, No:2, Torbalı – İZMİR

Tel: 444 35 32

www.unmak.com

ÜNLÜSOY ISITMA SİSTEMLERİ

SANAYİ VE TİCARET A.Ş.

İzmir Pancar Organize Sanayi Bölgesi,

10. Cadde, No:2, Torbalı – İZMİR

Tel: 444 35 32

www.unmak.com